

HURAKAN

Инструкция Шкаф винный

Модель: HKN-WNC69TD

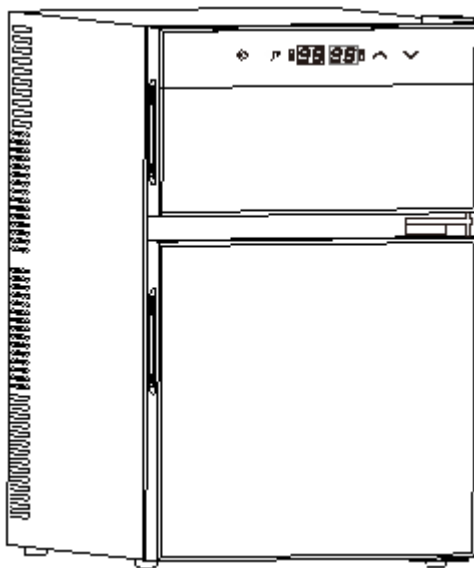

EAC

Содержание

1. Технические характеристики	3
2. Сведения о гарантии	3
3. Порядок установки и подготовка к работе	5
4. Техника безопасности	6
5. Порядок работы	7
6. Обслуживание и уход	8
7. Техническое обслуживание и ремонт	9
8. Транспортировка и хранение. Утилизация	11

1. Технические характеристики

Технические характеристики

Модель	HKN-WNC69TD
Напряжение, В	220-240
Мощность, кВт	0.13
Температурный диапазон, °С	8-18°С / 12-18°С
Вместимость, бутылки	8+16
Габариты, мм	430x520x740
Масса, кг	19.5

Производитель оставляет за собой право изменять внешний вид и конструкцию аппарата для улучшения его эксплуатационных характеристик, оставляя без изменения технические характеристики.

Описание

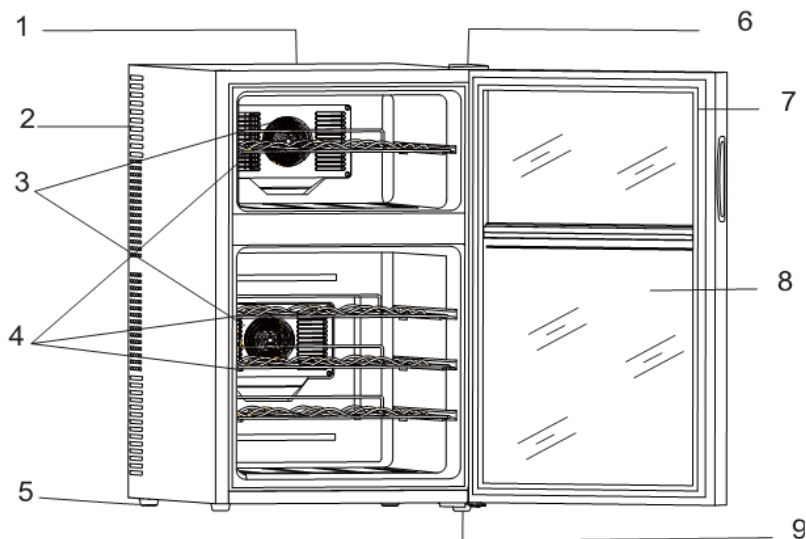

1 – корпус	6 – верхняя петля дверцы
2 – отверстие для вентиляции	7 – уплотнительная резинка
3 – крышка вентилятора	8 – стеклянная дверца
4 – полки	9 – нижняя петля дверцы
5 – ножки	

Электрическая схема:

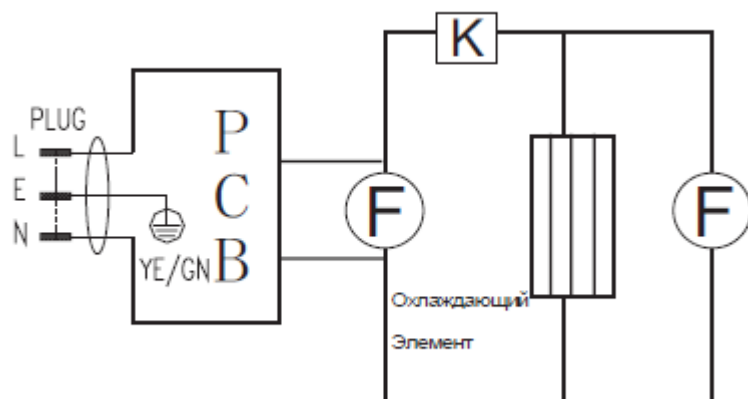

2. Сведения о гарантии

Аппарат имеет производственно-технического назначение, подлежит обязательному техническому обслуживанию, может быть использовано только по прямому назначению, и не подпадает под действие Закона о защите прав потребителей (РФ, Беларусь, Казахстан). Пользователь обязан обеспечить техническое обслуживание оборудования квалифицированным техническим персоналом.

Срок гарантии следует уточнять у Продавца, но не менее 6 месяцев с момента его продажи по товарной накладной при условии соблюдения пользователем правил эксплуатации, ухода и технического обслуживания, предусмотренных настоящим руководством пользователя.

Условия предоставления гарантии устанавливаются Договором купли-продажи между Продавцом и Покупателем, а также действующими нормативными актами той страны, где используется данное оборудование.

При обнаружении производственных дефектов аппарата следует обратиться в компанию, осуществившую продажу аппарата.

Гарантия не распространяется:

1. на периодическое обслуживание, наладку и настройку;
2. на ремонт или замену частей в связи с их износом;
3. на любые изменения с целью усовершенствования и расширения обычной сферы применения аппарата;
4. при выявлении следующих неисправностей:
 - неисправности, вызванные неправильной эксплуатацией аппарата, его использованием не по назначению или не в соответствии с руководством пользователя.
 - неисправности, вызванные вмешательством или ремонтом лицами, не имеющими достаточной квалификации.
 - неисправности, вызванные использованием нестандартных или некачественных расходных материалов и запчастей.
 - неисправности, связанные с эксплуатацией изделия в области температур, влажности, вентиляции и вибрации, не рекомендованные для данного изделия.

- неисправности, связанные с недостаточной или несвоевременной чисткой аппарата.
- неисправности, связанные с недостаточной квалификацией обслуживающего персонала или некорректным технологическим процессом.
- неисправности, связанные с механическими повреждениями при неправильной транспортировке.
- неисправности, связанные с попаданием внутрь изделия или в механизмы посторонних предметов, жидкости, дыма или пара.
- неисправности, возникшие в результате несчастных случаев, стихийных бедствий, воздействия животных, грызунов, насекомых, колебания напряжения и частоты в электрической сети.
- неисправности, связанные неправильным подключением устройств электрозащиты аппарата.

3. Порядок установки и подготовка к работе

Внимание! Все работы по монтажу и пусконаладочным работам должны быть проведены квалифицированным персоналом, имеющим специальное разрешение в соответствии с нормативными актами той страны, где используется данный аппарат.

- Перед использованием прибора, удалите упаковочные материалы.
- Убедитесь, что напряжение в сети соответствует рабочему напряжению аппарата ($230\text{V} \pm 10\%$), проверьте установку устройств защиты и соответствия их номиналу по мощности и характеристикам.
- Не закрывайте отверстия для вентиляции.
- Не используйте механические устройства для того чтобы ускорить процесс разморозки.
- Не используйте электроприборы внутри камеры винного шкафа
- Не храните взрывоопасные вещества внутри винного шкафа.
- Устройства защиты должны находиться в непосредственной близости от аппарата или в распределительном щите, если он находится в прямом доступе. Розетка должна соответствовать требованиям безопасности и иметь надежное заземление.
- Электропроводка должна соответствовать номинальной мощности аппарата. Несоответствие может привести к возгоранию.
- При транспортировке аппарата может произойти ослабление крепления деталей, электрических соединений и подвижных механизмов, поэтому перед первым запуском следует провести их проверку.
- Не допускайте нахождение кабеля между предметами и мебелью, которые могут оказать давление и повредить силовую кабель. Не допускайте изгиба и запутывания кабеля.
- Не используйте бытовые удлинители для подключения аппарата.
- Если вы заметили повреждение силового кабеля, немедленно проведите его замену. В противном случае это может привести к поражению электрическим током или возгоранию.

- Неправильное подключение или неисправность вилки или розетки может привести к возгоранию.
- Прибор следует устанавливать на ровной, горизонтальной поверхности. При выборе места установки проследите, чтобы аппарат при работе не подвергался воздействию прямых солнечных лучей. Для правильной вентиляции устройства необходимо предусмотреть расстояние в 100 мм от всех стенок аппарата до стен или прочего оборудования, а также сверху. Не допускается установка аппарата вблизи моечных ванн и рукомойников, а также теплового оборудования, такого как печи и плиты. Если аппарат установлен вблизи источника тепла – увеличьте расстояние от источника до стенки.
- Не допускайте персонал, не ознакомленный с настоящим руководством пользователя и не прошедший инструктажа по технике безопасности к работающему аппарату, поскольку это может привести к травмам и летальному исходу.
- Примите меры по защите оборудования от дождя и влаги.

4. Техника безопасности

Внимание! Допуск к работе на данном оборудовании возможен только после ознакомления с настоящим руководством по эксплуатации и прохождения инструктажа по технике безопасности.

- При монтаже, подготовке к работе, эксплуатации, техническом обслуживании и ремонте, наряду с соблюдением требований безопасности, изложенных в настоящем руководстве пользователя, необходимо строго соблюдать правила техники безопасности и пожарной безопасности в соответствии с нормативными актами той страны, где эксплуатируется данный аппарат.
- Храните аппарат в недоступном для детей месте.
- Не храните огнеопасные предметы в непосредственной близости от аппарата.
- Запрещено накрывать аппарат во время эксплуатации и не размещать любые предметы на крыше.
- При хранении аппарата температура окружающей среды должна быть ниже 45 °С, влажность не должна превышать 80%.
- Если аппарат не используется - отключите аппарат от электрической сети.
- Если аппарат не используется или используется при неблагоприятных погодных условиях, отключайте аппарат от источника питания, чтобы предотвратить аварийные ситуации.
- Строго запрещено мыть аппарат открытым источником воды. Несоблюдение данного правила может привести к повреждению оборудования и человеческим травмам, возможно с летальным исходом. Не допускайте попадания воды на розетку и выключатель.
- Перед мойкой, ремонтом или перемещением аппарата сначала отключите его от источника питания.

- Не трогайте силовую кабель мокрыми руками, в ином случае возможно поражение электрическим током.
- Проводите чистку нерабочих поверхностей аппарата мягкой и сухой тряпкой.
- Проведение технического обслуживания или ремонтных работ допускается только после отключения аппарата от источника питания.
- Не прикасайтесь к выключателю или вилке мокрыми руками.
- Не тяните с силой кабель питания, чтобы не повредить его и не допустить возникновения электрической утечки.
- Не передвигайте аппарат во время его работы.
- Устройство не предназначено для использования детьми, лицами с ограниченными физическими, психическими или умственными способностями, а также лицами без опыта и соответствующих знаний. Исключение допускается в случае контроля или инструктажа, выполненного лицом, ответственным за их безопасность.

Прекратить использование аппарата при некорректной работе, повреждении или падении, а также при повреждении питающего кабеля или вилки.

5. Порядок работы

При первом использовании или после длительного перерыва между фактической температурой и указанной на дисплее может быть разница в 1-2 градуса, после нескольких часов работы всё вернётся в норму.

- Установите ваш шкаф так, чтобы розетка была легкодоступна.
- На винный шкаф не должен падать прямой солнечный свет.
- Не устанавливайте винный шкаф вблизи источников тепла.
- Не устанавливайте винный шкаф на пол, используйте подставку.
- **Для максимальной производительности шкафа окружающая среда должна быть 20-25 градусов.** При температурах ниже 10 градусов рекомендуется выключать шкаф.
- После включения оборудования дайте шкафу охладиться в течении 2-3 часов перед тем как помещать внутрь напитки.
- Правильная вентиляция очень важна для термоэлектрических шкафов.
- При обнаружении протечки (сопровождается появлением неприятного запаха) необходимо:
 - А:** Немедленно выключить винный шкаф
 - В:** Проветрите комнату
 - С:** Обратиться в сервисную службу
- Данные модели оборудованы автоматической системой разморозки.

Последовательность работы

Рекомендуется устанавливать винный шкаф в помещении с температурой в 23°-25°С. Температура выше или ниже рекомендованной, может повлиять на корректную работу устройства.







Рекомендуемая температура для хранения вина

Красное вино	14 - 18° C
Сухое/белое вино	9 - 14° C
Розовое вино	10 - 11° C
Игристое вино	7 - 9° C

Настройка температуры

Панель управления



- Для включения или выключения подсветки нажмите  кнопку один раз. Подсветка выключится автоматически через 10 минут после включения или открывания дверцы.
- Чтобы выбрать отображение температуры в градусах Цельсия или Фаренгейтах нажмите и удерживайте 3 секунды кнопку .
- В винном шкафу установлена автоматическая блокировка клавиш, которая будет активирована через 12 секунд после последнего нажатия.
- Чтобы разблокировать панель управления, нажмите и удерживайте 3 секунды кнопку . Вы услышите сигнал, который оповещает, что панель управления активна.
- Нажмите кнопку , загорится дисплей для регулировки температуры верхнего отсека винного шкафа. Нажмите кнопку  повторно, загорится дисплей для регулировки температуры нижнего отсека винного шкафа. Вы услышите сигнал, который оповещает, что панель управления активна.
- Для установки нужной температуры воспользуйтесь кнопками  . Каждое нажатие кнопки меняет температуру на 1 градус.

6. Обслуживание и уход

- Любые работы по обслуживанию и уходу необходимо производить, предварительно обесточив аппарат.
- Следует регулярно очищать внутренние поверхности аппарата. Для очистки оборудования снаружи и внутри можно использовать полусухую губку или ветошь, смоченную в мыльной воде температурой не выше 35 °C. Не допускается очистка щетками. Нельзя распылять на аппарат другие химические или разбавленные вещества, такие как кислоты, бензины, масла, бензин, ацетон, а также чистящие и моющие средства, хлоросодержащие вещества, растворы соды. Перед запуском устройства его следует тщательно промыть.

- Для предотвращения образования плесени и неприятного запаха оставляйте дверцу приоткрытой для полного высыхания камеры.
- Вентиляционные отверстия устройства или примыкающих конструкций не должны быть загорожены. Не следует использовать механические устройства или другие средства для ускорения процесса размораживания, кроме тех, которые рекомендованы производителем.
- Не допускается очистка аппарата открытым источником воды, а также с помощью паропромывочных/струйных моечных машин.

7. Техническое обслуживание и ремонт

Внимание! Работы по обслуживанию и ремонту должны проводиться при полностью отключенном электропитании, путём отсоединения вилки от розетки, с привлечением квалифицированного технического персонала.

Техническое обслуживание аппарата должно проходить в соответствии с нормативными документами страны, где используется данный аппарат. Представленный в данном руководстве пользователя перечень работ носит рекомендательный характер.

При техническом обслуживании проделайте следующие работы:

- Проведите инструктаж и проверку знаний по правилам эксплуатации персонала, работающего с аппаратом.
- Проведите опрос персонала, работающего с аппаратом, на предмет выявления нехарактерной работы аппарата.
- Произведите визуальную проверку состояния аппарата.
- Проверьте отсутствие оголенных проводов.
- Проверьте целостность линии заземления и цепи заземления самого аппарата (от зажима заземления до доступных металлических частей - сопротивление должно быть не более 0,1 Ом).
- Выполните протяжку контактных токоведущих групп, тепловой/токовой защиты и иных элементов аварийного отключения, сигнальной арматуры, облицовок, крепежных элементов, подвижных узлов аппарата.
- Проверьте работу вентилятора конденсатора, вентиляторы циркуляции воздуха.
- Выполните проверку холодильного контура, наличие достаточного количества хладагента в системе.
- Выполните механическую очистку конденсатора. Для чистки используйте щетки или специальные приспособления.

Ремонт аппарата должен осуществляться квалифицированным техническим персоналом.

Изменение конструкции аппарата запрещено.

В случае нехарактерной работы аппарата, отличной от нормальной, необходимо обесточить

аппарат путем отсоединения вилки от розетки, удалить воду из резервуара и обратиться в сервисную службу.



Работа на заведомо неисправном аппарате категорически запрещена.

С Продавца и Производителя не может быть востребовано возмещение прямого или косвенного ущерба, который мог явиться следствием аварии или при работе на неисправном аппарате.

Устранение неисправностей

Обратите внимание на то, что содержащиеся в таблице сведения по поиску и устранению неисправностей аппаратов могут быть использованы только квалифицированным техническим персоналом. Вмешательство в работу аппарата неуполномоченными лицами может привести к отказу в гарантии.

Электрическая схема, тип хладагента и его масса указана на шильде аппарата.

Неисправность	Причины и возможное решение
Винный шкаф не работает или не охлаждает	Проверьте, вставлена ли вилка в розетку. Сработал автоматический выключатель или перегорел предохранитель
Панель управления заблокирована	Нажмите одновременно кнопки   и удерживайте 3 секунды. Прозвучит сигнал, кнопки можно отпустить панель управления должна разблокироваться
Винный шкаф слабо охлаждает	Проверьте настройки температуры Температуры окружающей среды слишком высокая Дверца слишком часто открывается Дверца закрывается до конца Износилась уплотнительная резинка или слабо прилегает к шкафу Винный шкаф криво установлен или слишком близко к другим поверхностям Слабое напряжение
Не работает подсветка	Проверьте, вставлена ли вилка в розетку. Сработал автоматический выключатель или перегорел предохранитель Подсветка выключена Перегорела лампочка
Вибрация	Проверьте, ровно ли установлен винный шкаф

Дверца закрывается не до конца	Винный шкаф криво установлен Не правильно установлена дверца шкафа Загрязнилась уплотнительная резинка Полки установлены не в своих пазах
--------------------------------	--

8. Транспортировка и хранение. Утилизация

- Данный аппарат можно транспортировать любым видом транспорта в соответствии с предупредительными надписями на таре, а также с правилами, действующими на конкретном виде транспорта. При погрузке и транспортировке аппарат нельзя кантовать и подвергать ударам.
- При транспортировке угол наклона аппарата не должен превышать 45°. Не следует переворачивать аппарат вверх дном. Такое действие может привести к повреждению компрессора и нарушению герметичности холодильного контура.
- Транспортировка аппарата железнодорожным и автомобильным транспортом должна производиться в крытых транспортных средствах.
- После транспортировки аппарат должен быть работоспособным и не иметь повреждений.
- Аппарат должен храниться в транспортной упаковке в складских помещениях, обеспечивающих защиту от воздействия атмосферных осадков и механических повреждений.
- Не допускайте тряски аппарата.
- Не храните аппарат в перевернутом виде.

После прекращения эксплуатации аппарата, по истечении установленного срока службы, организации, осуществляющей эксплуатацию, необходимо передать его лицу, ответственному за утилизацию.

Утилизацию аппарата производить по общим правилам переработки вторичного сырья в соответствии с нормативными актами страны, где аппарат проходит утилизацию.